

DEMANDE D'AUTORISATION ENVIRONNEMENTALE UNIQUE

Maître d'Ouvrage :
SAS Parc Éolien des Portes de Champagne II

Maître d'Ouvrage délégué :
EDF Renewables



Parc Éolien des Portes de Champagne II



	Cœur Défense - Tour B 100, esplanade de Général de Gaulle 92932 PARIS LA DÉFENSE CEDEX +33 1 40 90 23 00	
Date	Date de mise à jour suite à la demande de compléments	

Sommaire des Plans

Cartes de situation (1/ 20 000 ^{ème})	Page 2
Plans masse (1/500 ^{ème} - 1/1000 ^{ème} - 1/4000 ^{ème})	Page 5
Plans des façades et des toitures (1/1 000 ^{ème} - 1/50 ^{ème})	Page 12
Plans en coupe des terrains et des constructions (1/5000 ^{ème})	Page 15
Dispositions projetées des installations (1/1000 ^{ème})	Page 17
Câblage électrique inter-éoliennes (1/10 000 ^{ème})	Page 23

DEMANDE D'AUTORISATION ENVIRONNEMENTALE

Maître d'Ouvrage :
SAS Parc Éolien des Portes de Champagne II

Maître d'Ouvrage délégué :
EDF Renouvelables



Parc Éolien des Portes de Champagne II

Cartes de situation



ARCHITECTURE NÉEL

94, rue Rivay - 92300 LEVALLOIS-PERRET
Tél. : +33 (0)1 55 90 57 00 - Fax : +33 (0)1 55 90 57 77



Cœur Défense - Tour B
100, esplanade de Général de Gaulle
92932 PARIS LA DÉFENSE CEDEX
+33 1 40 90 23 00

ARCHITECTURE NÉEL
94, rue Rivay
92300 LEVALLOIS-PERRET
+33 1 55 90 57 00



22 novembre 2019

Date

1/20 000

Échelle(s)

ARCHI-NEEL

Origine

5-01

N° document

1/3

Folio(s)

0

Indice

Legend:

- X0 ● Éoliennes du projet
- Y0 ○ Éoliennes du parc existant
- Postes de livraison projetés
- Poste de livraison existant

Scale: Éch 1/20 000 au format A3
0 400 800 m

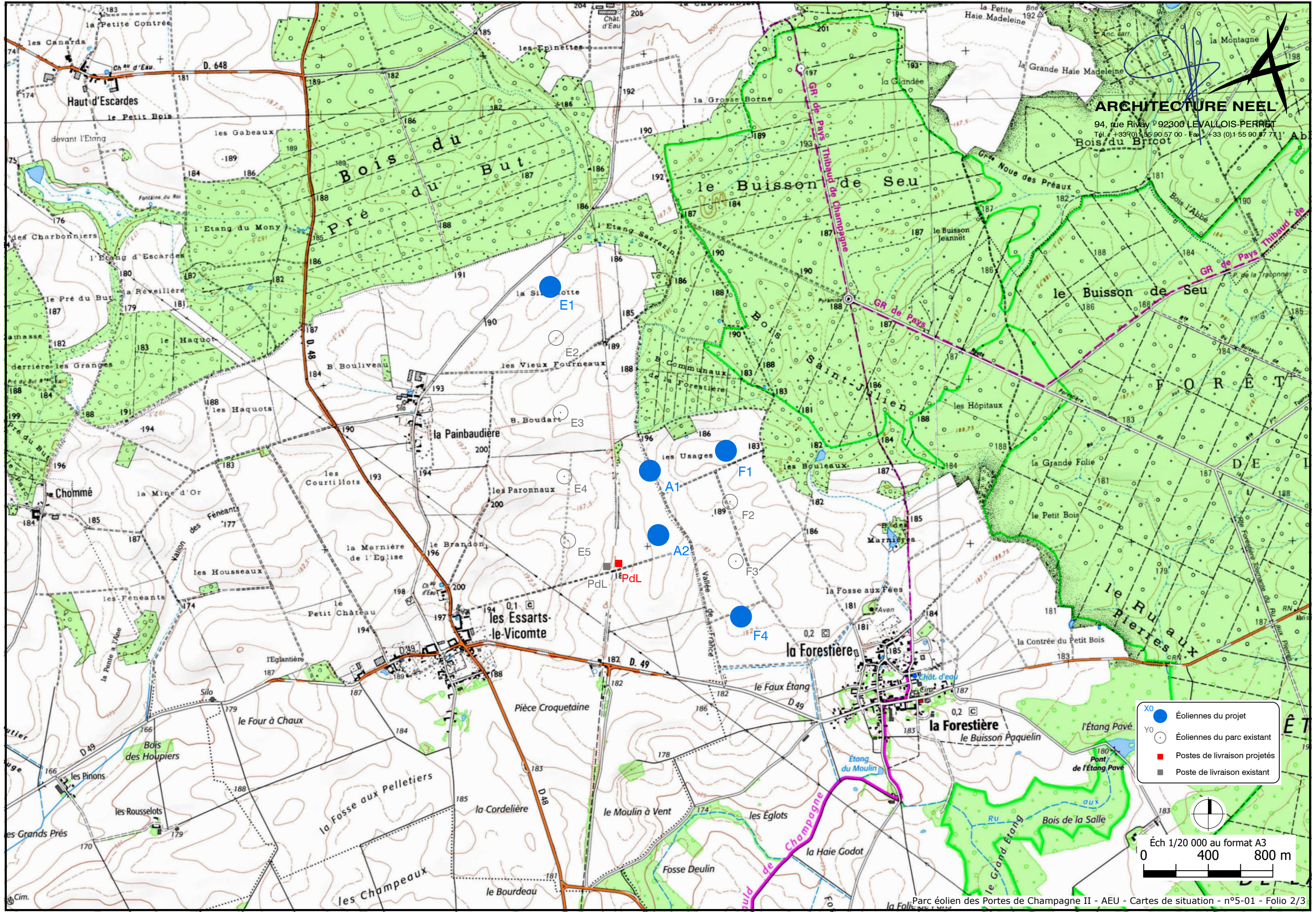



X0
Y0

- Éoliennes du projet
- Éoliennes du parc existant
- Postes de livraison projetés
- Poste de livraison existant

Éch 1/20 000 au format A3

0 400 800 m

DEMANDE D'AUTORISATION ENVIRONNEMENTALE

Maître d'Ouvrage :
SAS Parc Éolien des Portes de Champagne II

Maître d'Ouvrage délégué :
EDF Renouvelables



Parc Éolien des Portes de Champagne II

Plans masse



ARCHITECTURE NÉEL

94, rue Rivay - 92300 LEVALLOIS-PERRET
Tél. : +33 (0)1 55 90 57 00 - Fax : +33 (0)1 55 90 57 77



Cœur Défense - Tour B
100, esplanade de Général de Gaulle
92932 PARIS LA DÉFENSE CEDEX
+33 1 40 90 23 00

ARCHITECTURE NÉEL
94, rue Rivay
92300 LEVALLOIS-PERRET
+33 1 55 90 57 00



22 novembre 2019

Date

1/500-1/1000-1/4000

Échelle(s)

ARCHI-NEEL

Origine

6-01

N° document

1/7

Folio(s)

0

Indice



ARCHITECTURE NEEL
94, rue Rivay - 92300 LEVALLOIS-PERRET
Tél. : +33 (0)1 55 90 57 00 - Fax : +33 (0)1 55 90 57 77

X0 Emprise de survol des pales
Emprise du mât

Y0 Éoliennes du parc existant

Aire d'intervention

Accès d'exploitation à créer

Voirie existante utilisée par l'implantation du parc

Parcelle d'implantation

Limite communale

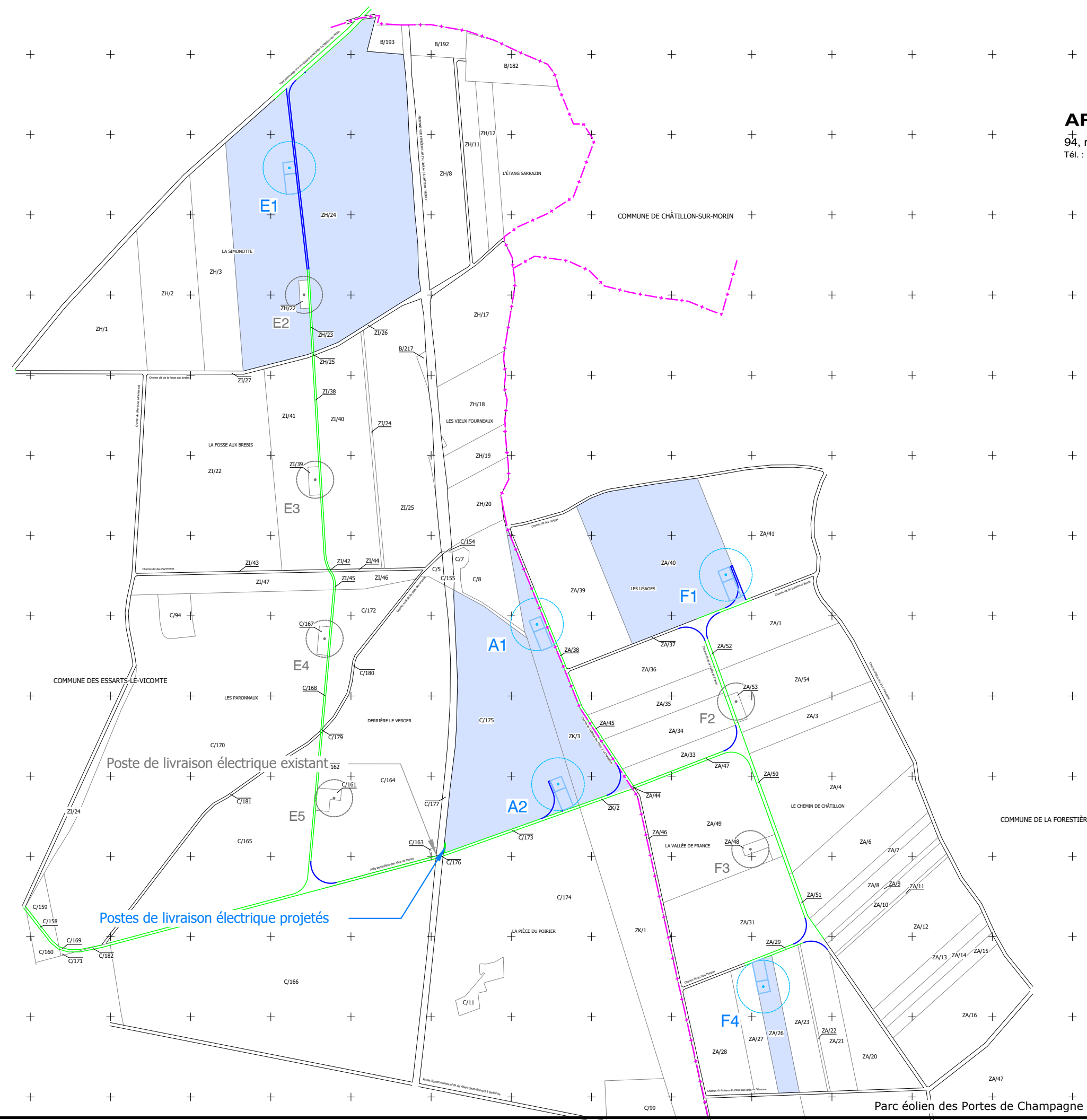
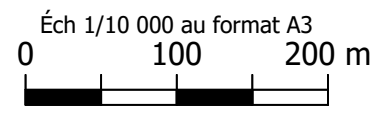

Poste de livraison électrique existant

Postes de livraison électrique projetés

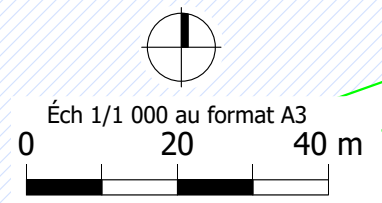
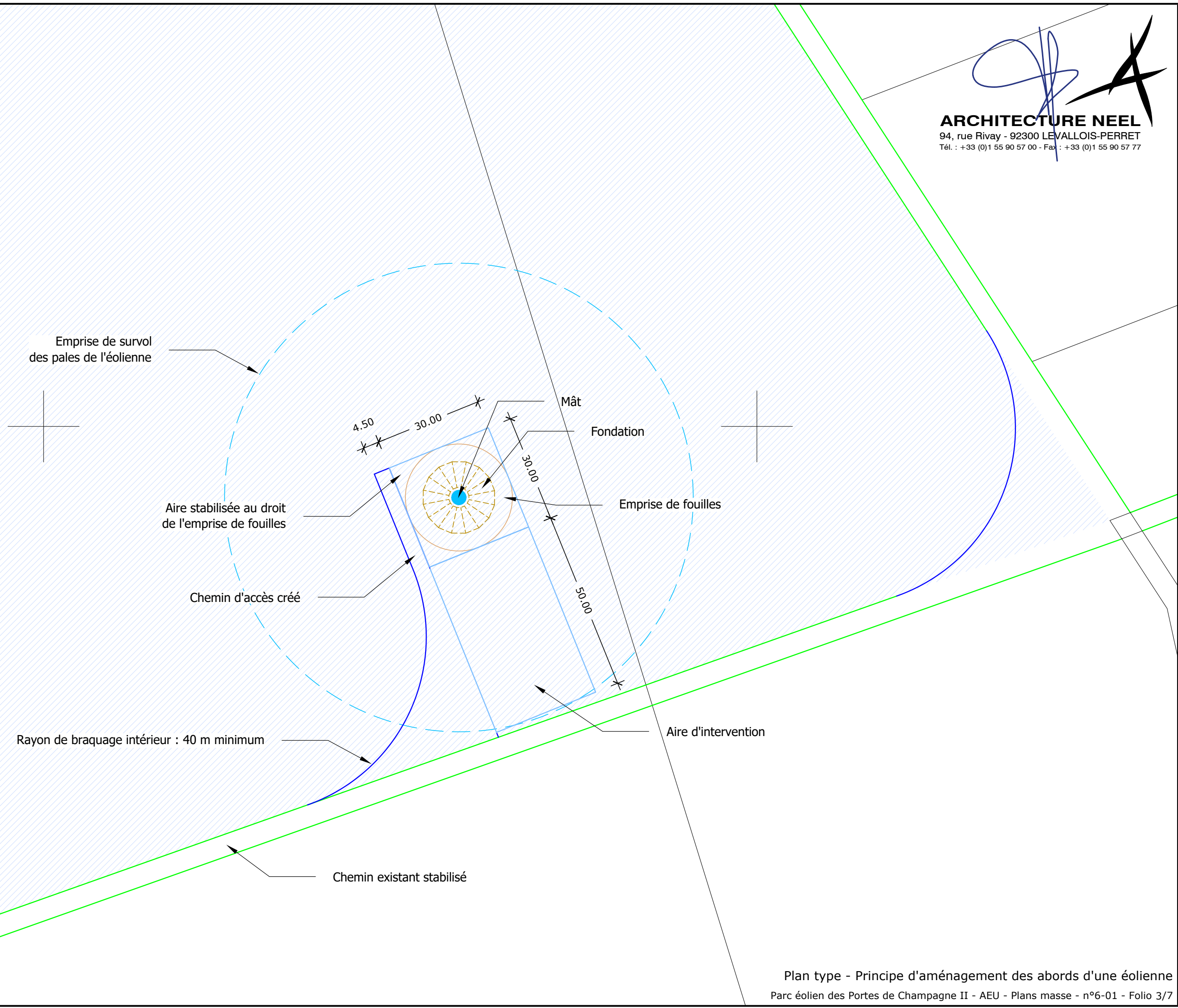



ARCHITECTURE NEEL
94, rue Rivay - 92300 LEVALLOIS-PERRET
Tél. : +33 (0)1 55 90 57 00 - Fax : +33 (0)1 55 90 57 77

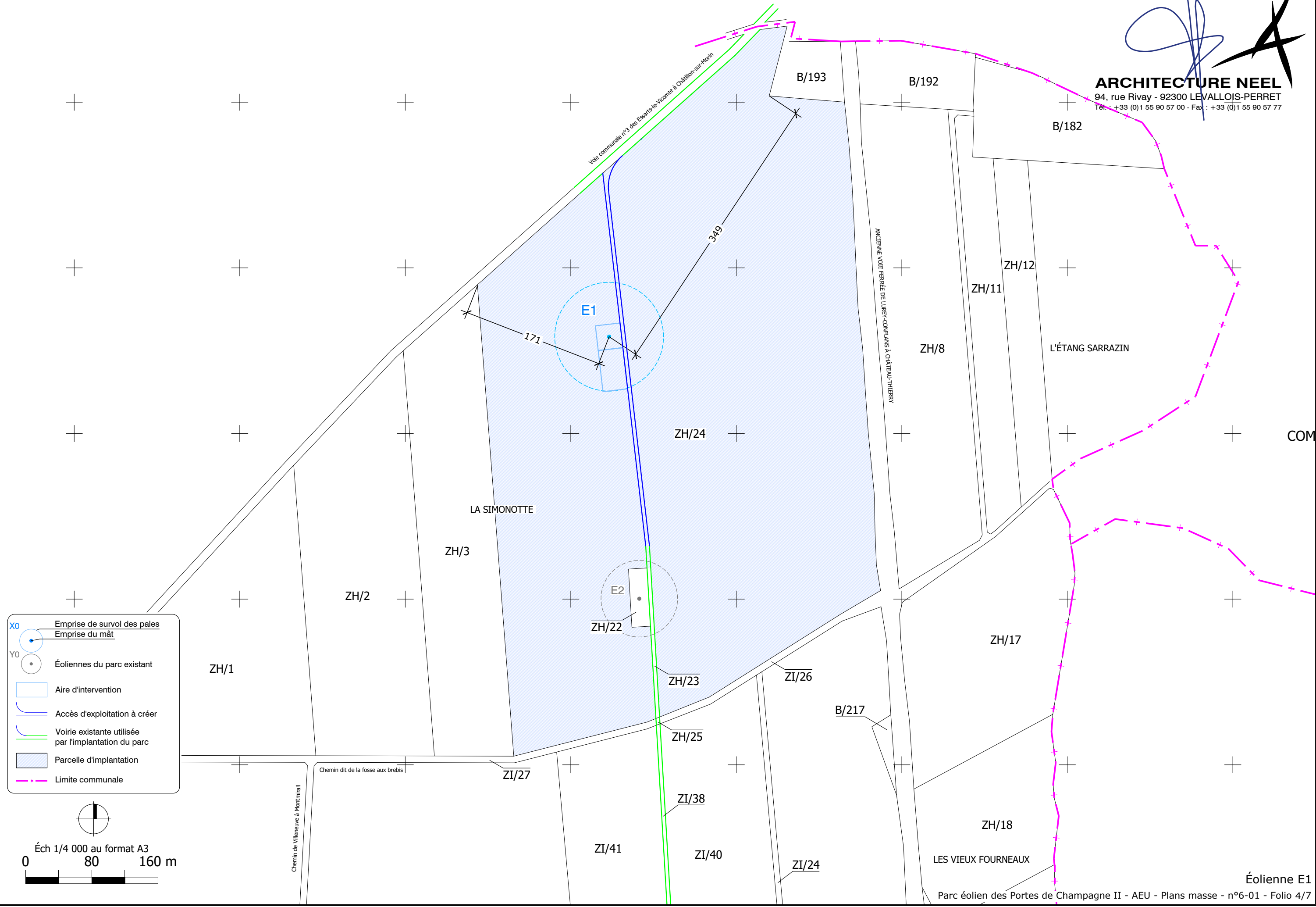

X0 Emprise de survol des pales
Emprise du mât

Y0 Éoliennes du parc existant

Aire d'intervention

Accès d'exploitation à créer

Voirie existante utilisée par l'implantation du parc

Parcelle d'implantation

Limite communale

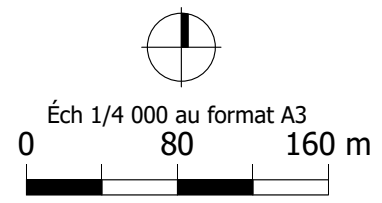



ARCHITECTURE NEEL
 94, rue Rivay - 92300 LEVALLOIS-PERRET
 Tél. : +33 (0)1 55 90 57 00 - Fax : +33 (0)1 55 90 57 77

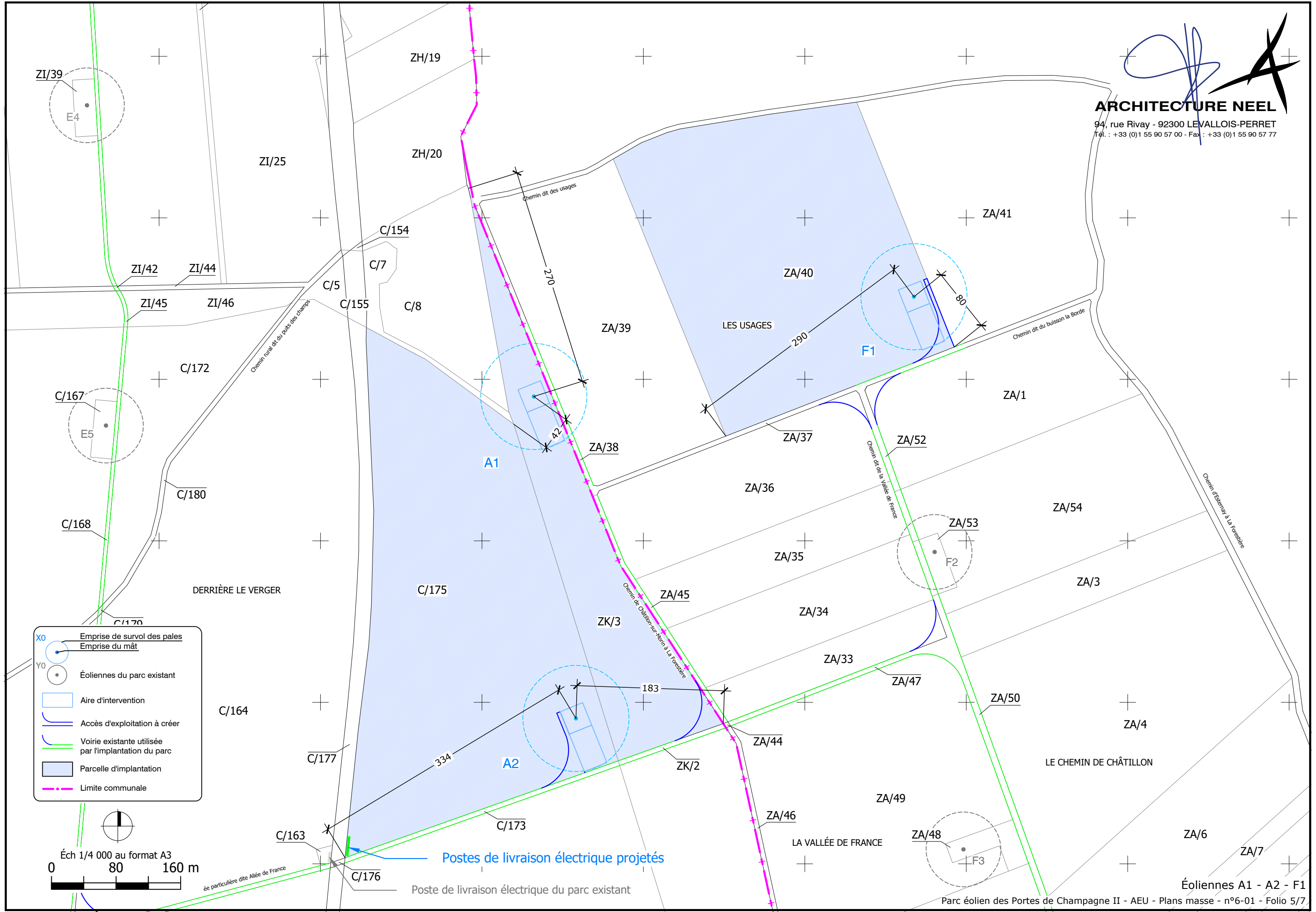

X0	Emprise de survol des pales
	Emprise du mât
Y0	Éoliennes du parc existant
	Aire d'intervention
	Accès d'exploitation à créer
	Voirie existante utilisée par l'implantation du parc
	Parcelle d'implantation
	Limite communale

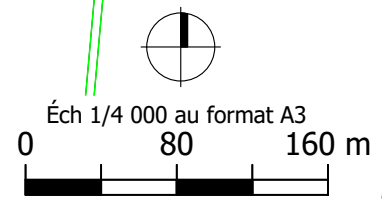

Postes de livraison électrique projetés

Poste de livraison électrique du parc existant

Éoliennes A1 - A2 - F1



ARCHITECTURE NEEL
94, rue Rivay - 92300 LEVALLOIS-PERRET
Tél. : +33 (0)1 55 90 57 00 - Fax : +33 (0)1 55 90 57 77

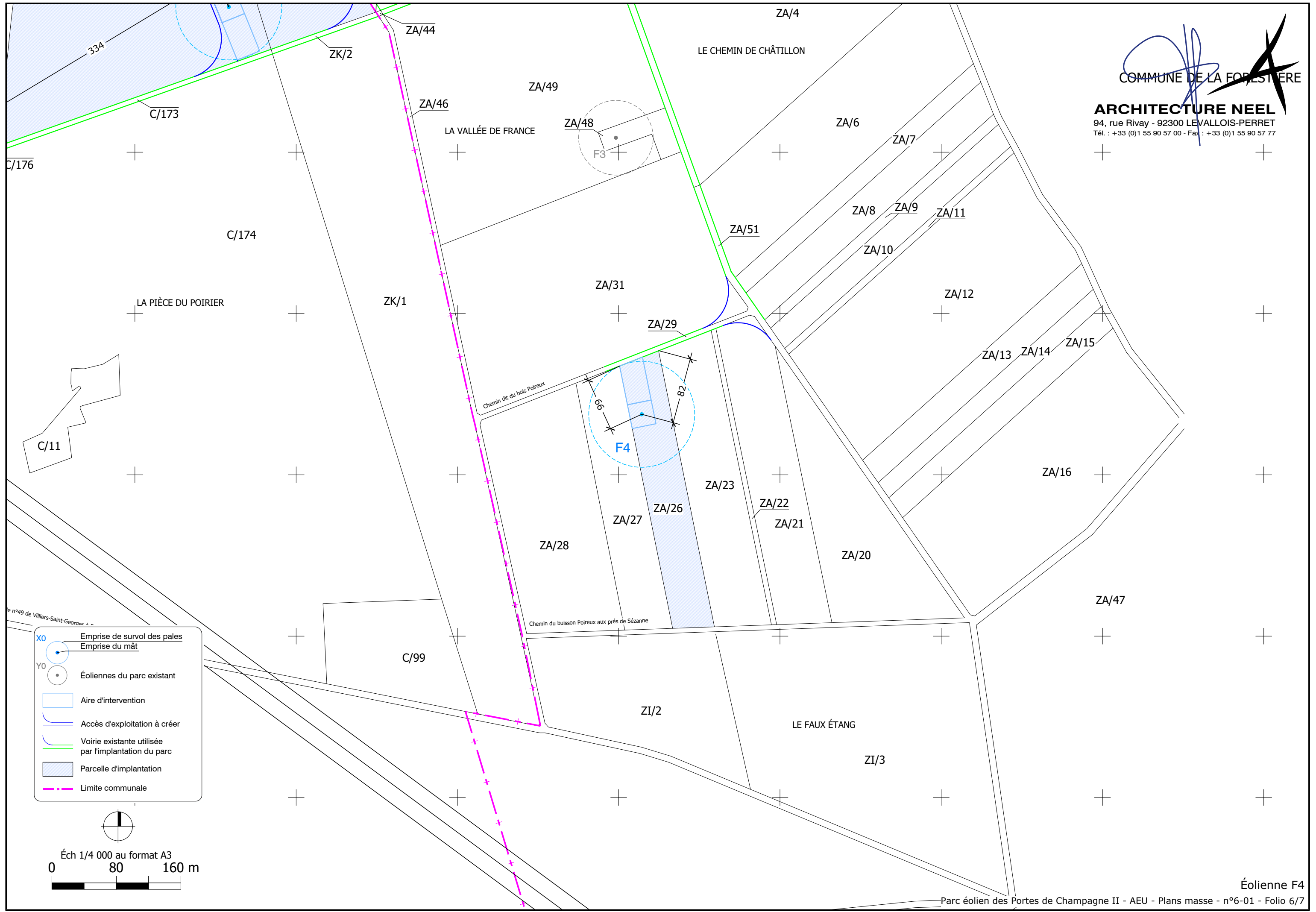

- X0 Emprise de survol des pales
- Emprise du mât
- Y0 Éoliennes du parc existant
- Aire d'intervention
- Accès d'exploitation à créer
- Voirie existante utilisée par l'implantation du parc
- Parcelle d'implantation
- Limite communale

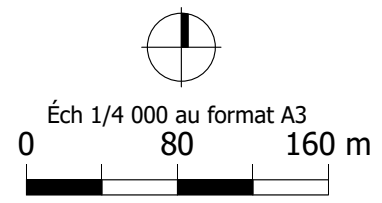

Éolienne F4



ARCHITECTURE NEEL
94, rue Rivay - 92300 LEVALLOIS-PERRET
Tél. : +33 (0)1 55 90 57 00 - Fax : +33 (0)1 55 90 57 77

OC/164

OC/175

OC/173

OC/163

OC/176

OC/174

OC/166

Ancienne voie ferrée de Lurey-Conflans à Château-Thierry

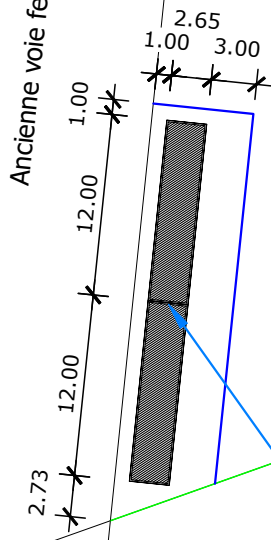

Postes de livraison électrique projetés

Poste de livraison électrique
du parc existant

Allée particulière dite Allée de France



Éch 1/500 au format A3
0 10 20 m

Poste de livraison électrique

DEMANDE D'AUTORISATION ENVIRONNEMENTALE

Maître d'Ouvrage :
SAS Parc Éolien des Portes de Champagne II

Maître d'Ouvrage délégué :
EDF Renouvelables



Parc Éolien des Portes de Champagne II

Plans des façades et des toitures



ARCHITECTURE NÉEL

94, rue Rivay - 92300 LEVALLOIS-PERRET
Tél. : +33 (0)1 55 90 57 00 - Fax : +33 (0)1 55 90 57 77



Cœur Défense - Tour B
100, esplanade de Général de Gaulle
92932 PARIS LA DÉFENSE CEDEX
+33 1 40 90 23 00

ARCHITECTURE NÉEL
94, rue Rivay
92300 LEVALLOIS-PERRET
+33 1 55 90 57 00



22 novembre 2019	1/1 000 - 1/50	ARCHI-NEEL	6-02	1/3	0
Date	Échelle(s)	Origine	N° document	Folio(s)	Indice

30.00
 20.00

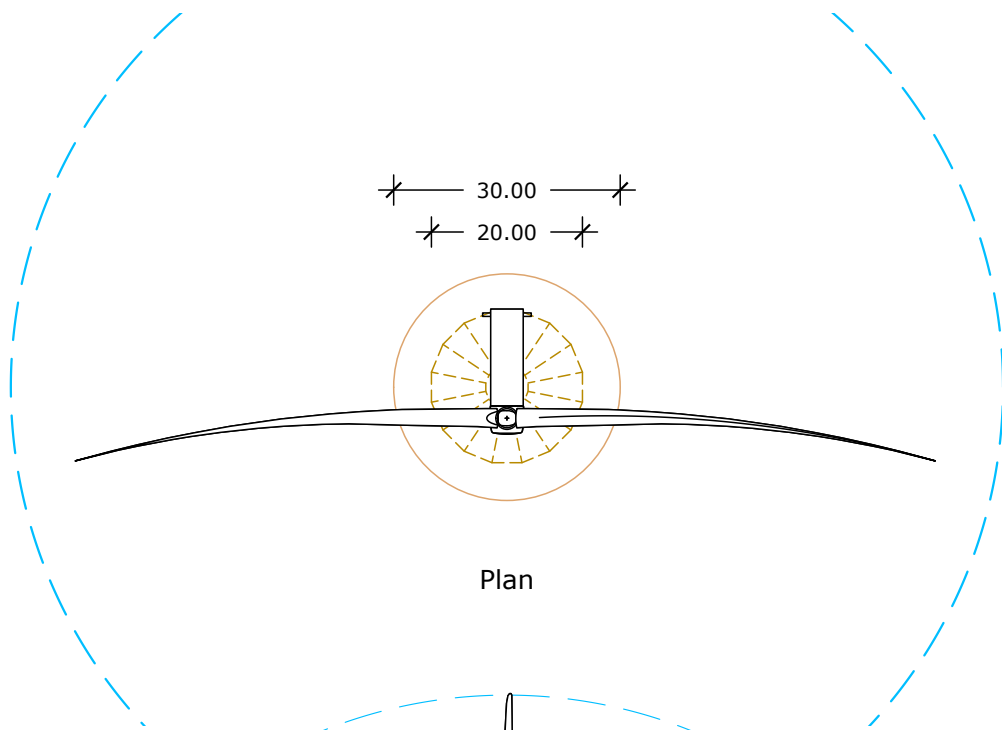

Plan

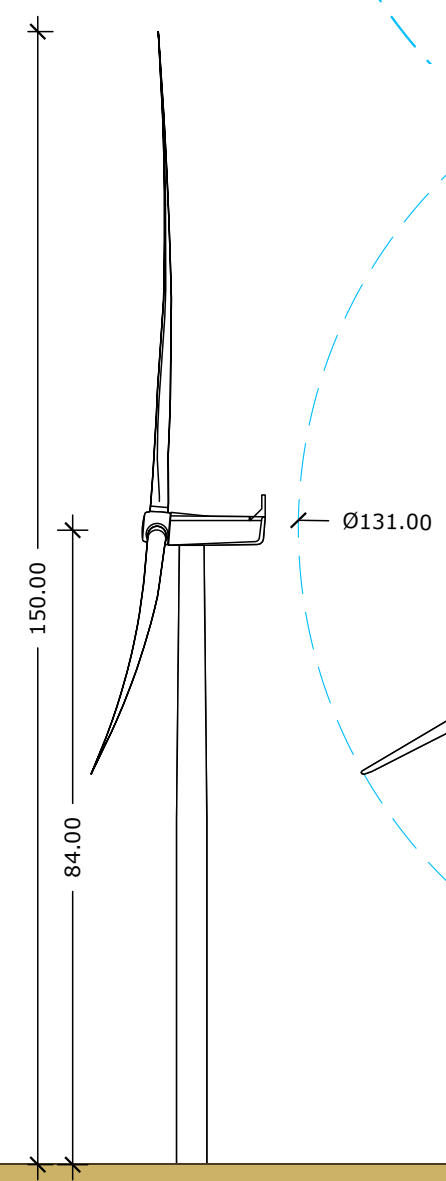
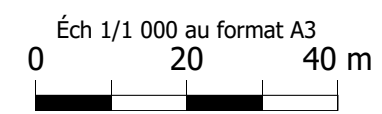

Droite

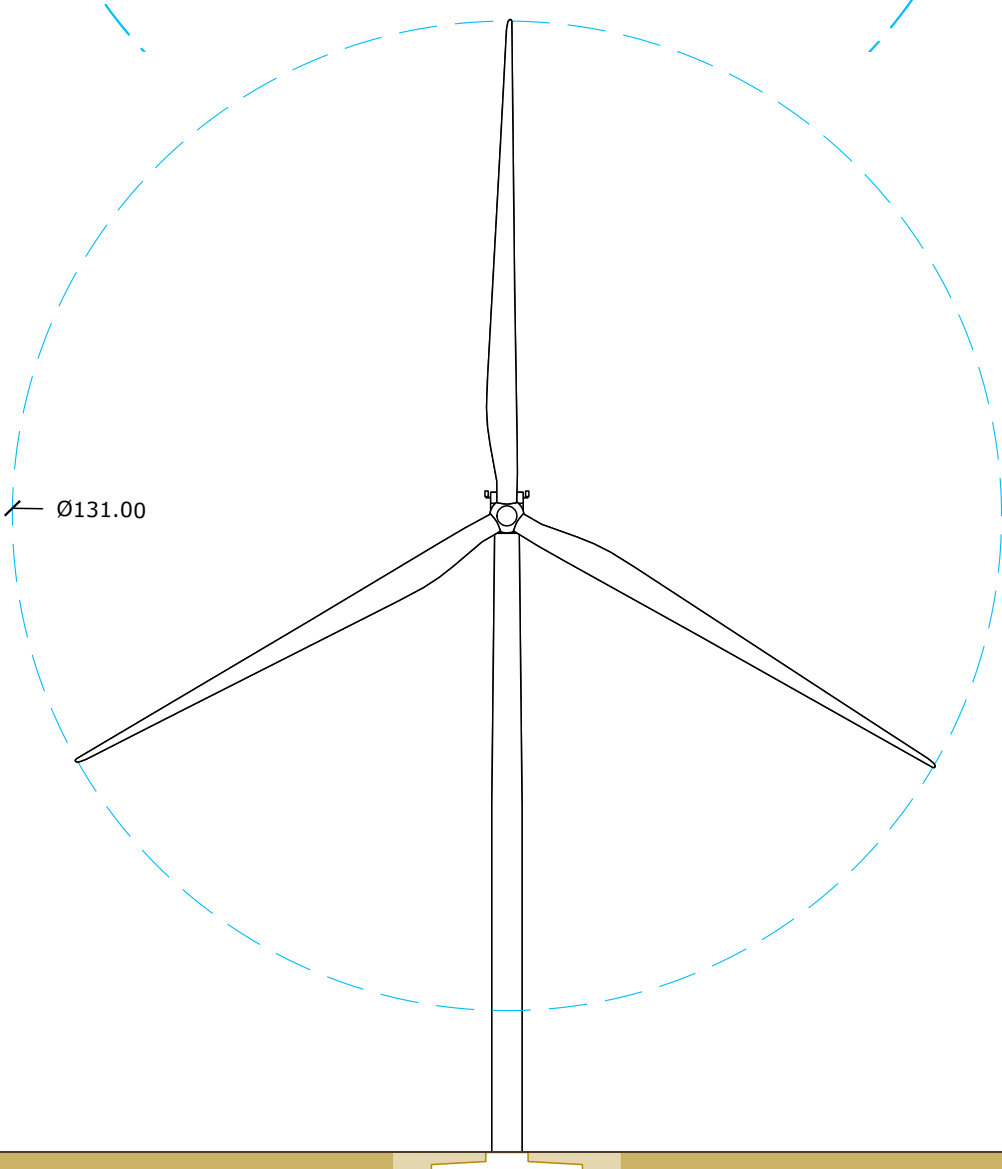

Face



Gauche

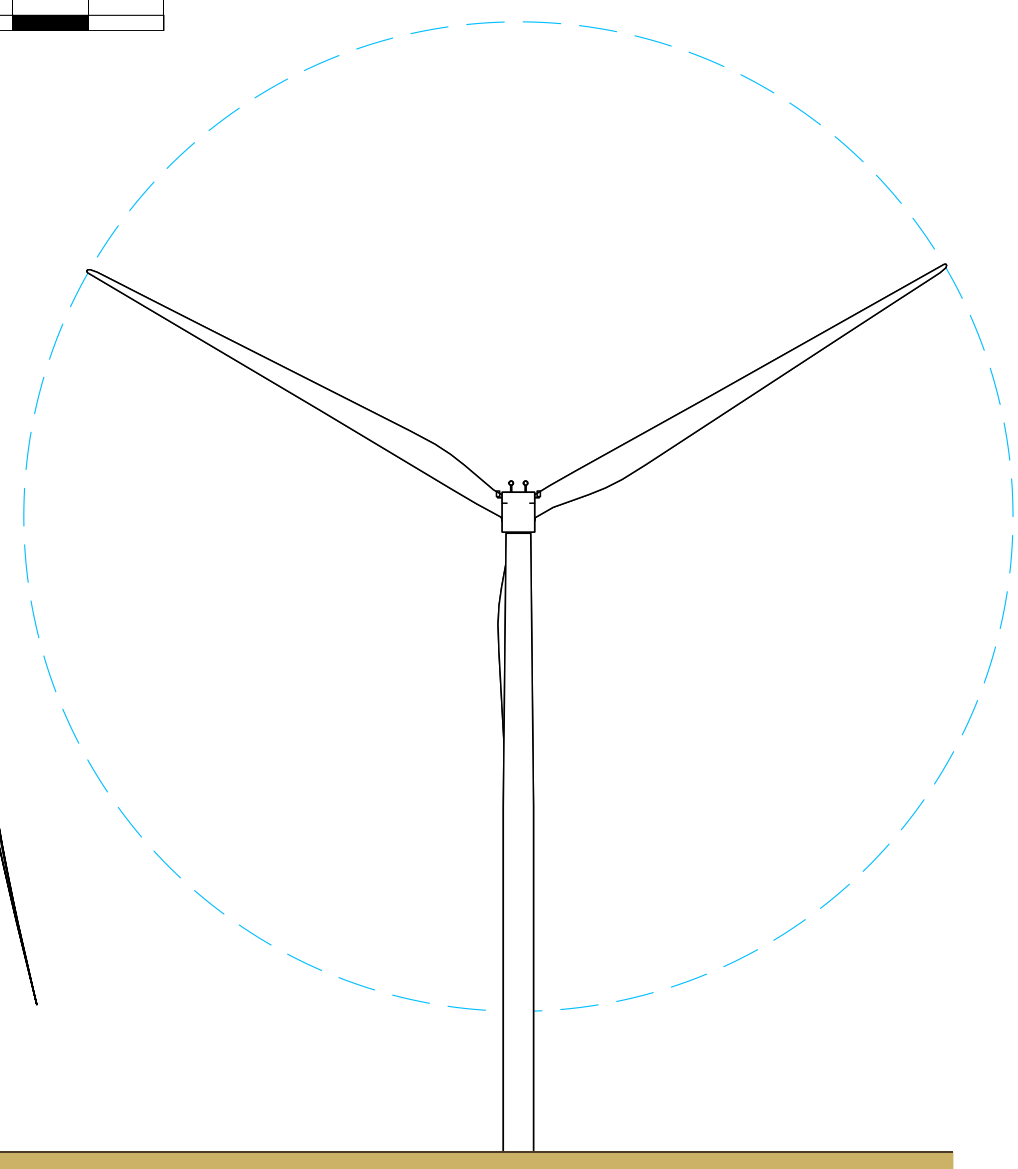

Arrière

NOTA :
 Le choix des machines faisant l'objet d'un appel d'offres ultérieur, les informations ci-dessus sont données à titre indicatif.
 Néanmoins, les dimensions des machines sélectionnées seront du même ordre de grandeur que celles présentées ici.

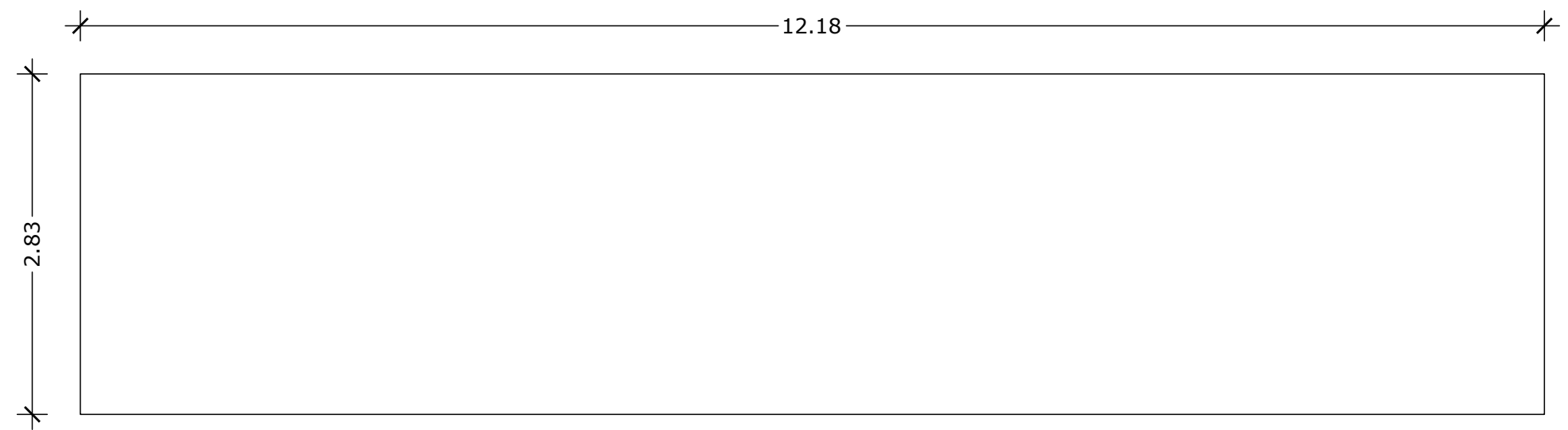

Toiture

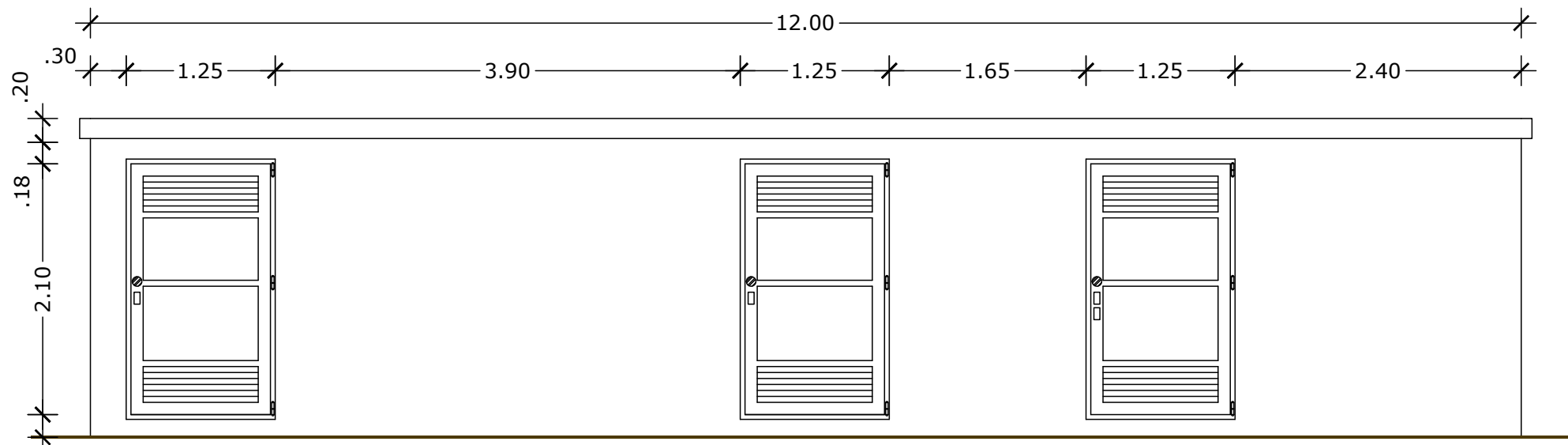

Avant

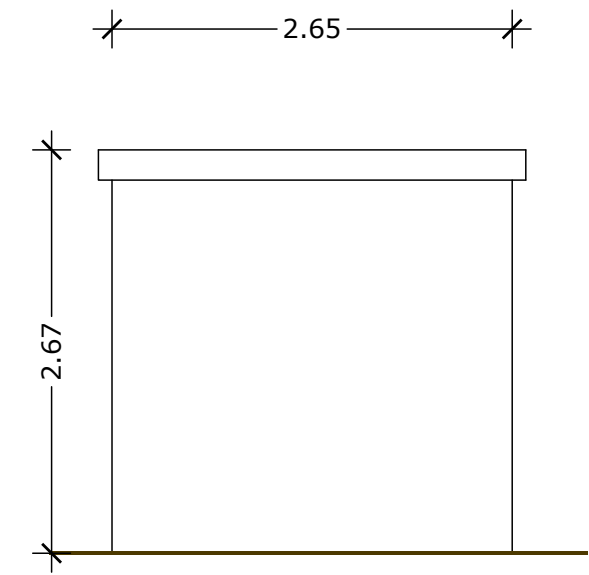

Pignons

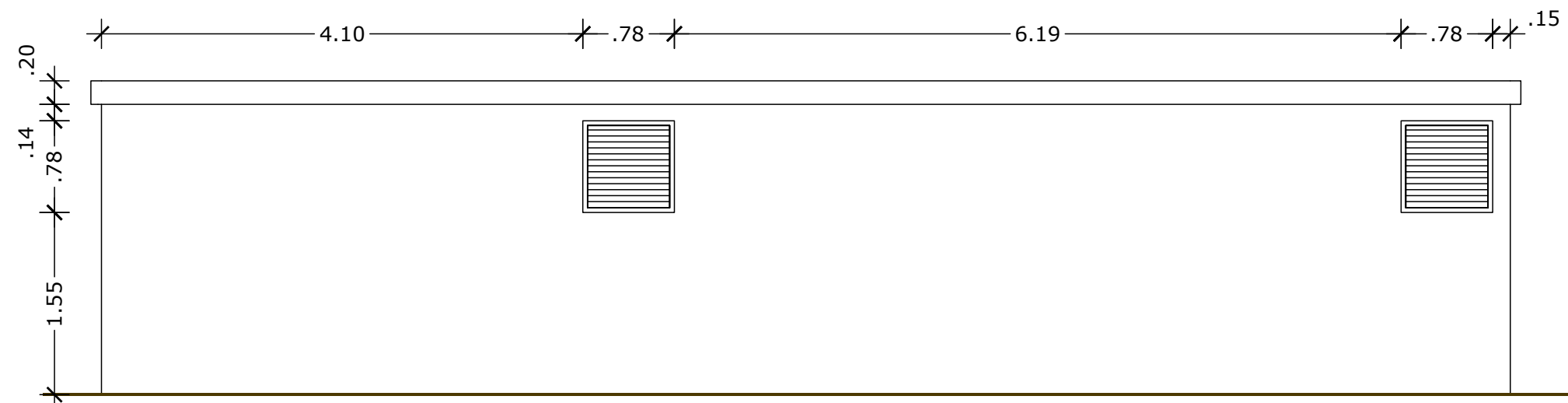

Arrière

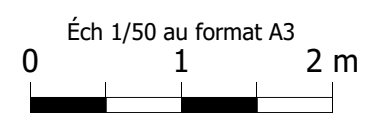

NOTA :
 Le choix du poste de livraison électrique faisant l'objet d'un appel d'offres ultérieur, les informations ci-dessus sont données à titre indicatif.
 Néanmoins, les dimensions des machines sélectionnées seront du même ordre de grandeur que celles présentées ici.

DEMANDE D'AUTORISATION ENVIRONNEMENTALE

Maître d'Ouvrage :
SAS Parc Éolien des Portes de Champagne II

Maître d'Ouvrage délégué :
EDF Renouvelables



Parc Éolien des Portes de Champagne II

Plans en coupe des terrains et des constructions



ARCHITECTURE NÉEL

94, rue Rivay - 92300 LEVALLOIS-PERRET
Tél. : +33 (0)1 55 90 57 00 - Fax : +33 (0)1 55 90 57 77



Cœur Défense - Tour B
100, esplanade de Général de Gaulle
92932 PARIS LA DÉFENSE CEDEX
+33 1 40 90 23 00

ARCHITECTURE NÉEL
94, rue Rivay
92300 LEVALLOIS-PERRET
+33 1 55 90 57 00



22 novembre 2019

Date

1/5 000

Échelle(s)

ARCHI-NEEL

Origine

6-03

N° document

1/2

Folio(s)

0

Indice



ARCHITECTURE NEEL
 94, rue Rivay - 92300 LEVALLOIS-PERRET
 Tél. : +33 (0)1 55 90 57 00 - Fax : +33 (0)1 55 90 57 77

Éolienne	Altitude en bout de pale (m NGF)
E1	336
E2	315
E3	318
E4	316
E5	315
A1	341
A2	342
F1	334
F2	312
F3	311
F4	335



Coupe CC



Coupe BB

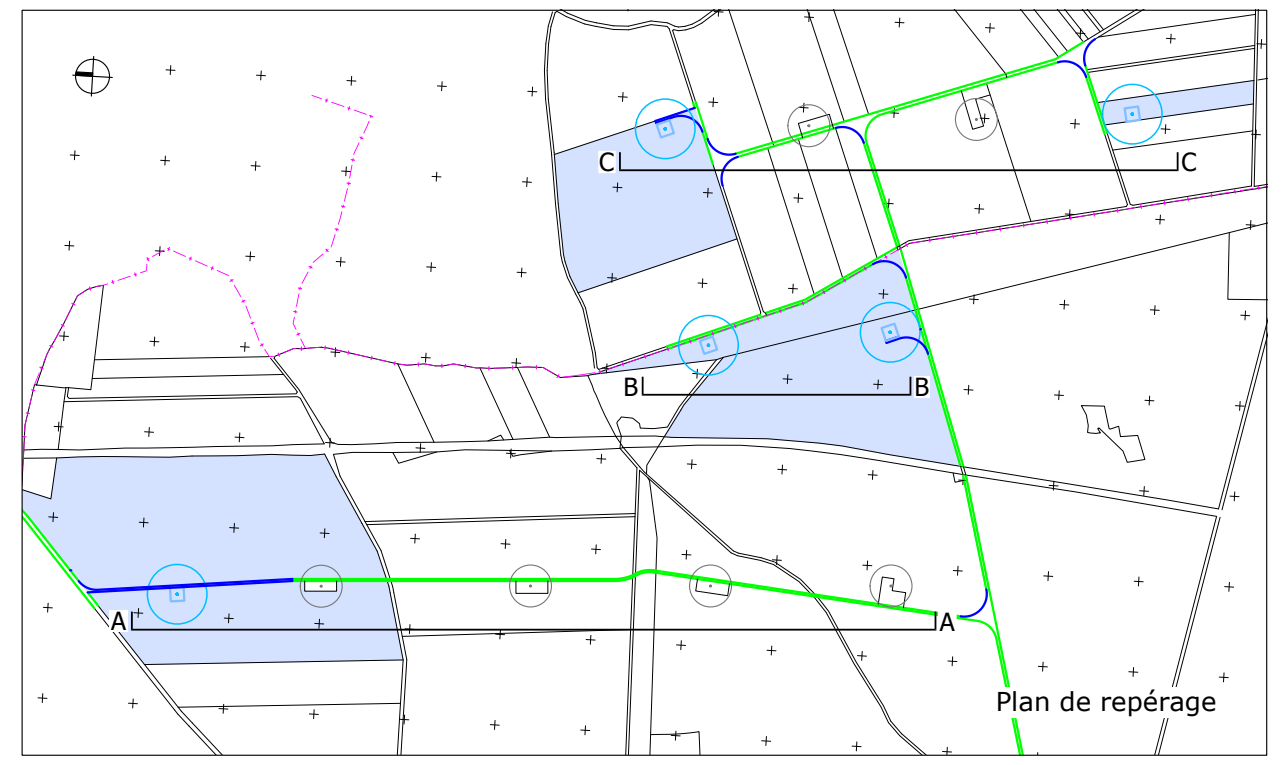
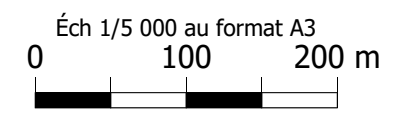

Plan de repérage

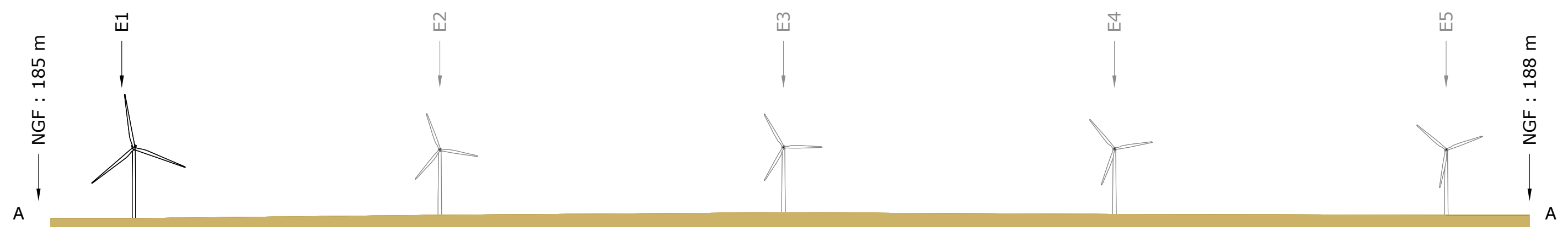

Coupe AA

DEMANDE D'AUTORISATION ENVIRONNEMENTALE

Maître d'Ouvrage :
SAS Parc Éolien des Portes de Champagne II

Maître d'Ouvrage délégué :
EDF Renouvelables



Parc Éolien des Portes de Champagne II

Dispositions projetées des installations



ARCHITECTURE NÉEL

94, rue Rivay - 92300 LEVALLOIS-PERRET
Tél. : +33 (0)1 55 90 57 00 - Fax : +33 (0)1 55 90 57 77



Cœur Défense - Tour B
100, esplanade de Général de Gaulle
92932 PARIS LA DÉFENSE CEDEX
+33 1 40 90 23 00

ARCHITECTURE NÉEL
94, rue Rivay
92300 LEVALLOIS-PERRET
+33 1 55 90 57 00



22 novembre 2019

Date

1/1 000

Échelle(s)

ARCHI-NEEL

Origine

7-02

N° document

1/6

Folio(s)

0

Indice

Voie communale n°3 des Essarts-le-Vicomte à Châtillon-sur-Morin

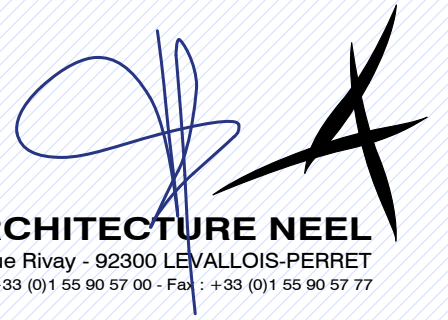

ARCHITECTURE NEEL
94, rue Rivay - 92300 LEVALLOIS-PERRET
Tél. : +33 (0)1 55 90 57 00 - Fax : +33 (0)1 55 90 57 77

Activité agricole

ZH/24

ZH/3

Activité agricole

- Emprise de survol des pales (132 m)
Emprise du mât
- Aire d'intervention
- Accès d'exploitation à créer
- Voirie existante utilisée par l'implantation du parc
- Parcelle d'implantation
- Rayons de 35 m autour des éoliennes (en bout de pales)
- Routes
- Chemins
- Réseaux enterrés
- Limites communales

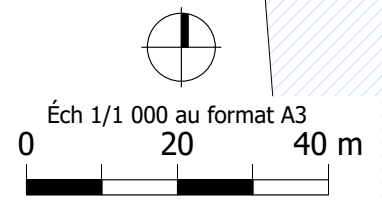
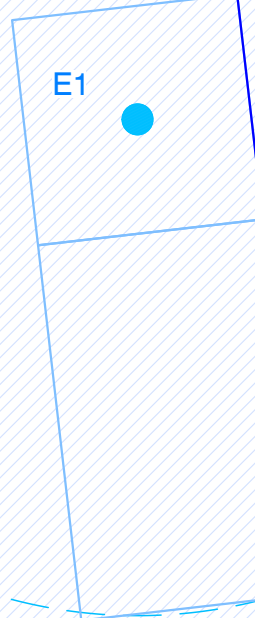

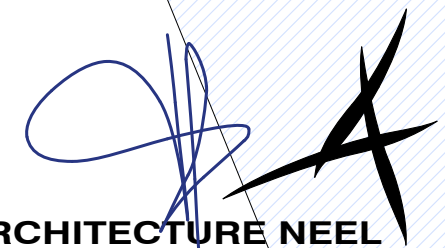

ARCHITECTURE NEEL
94, rue Rivay - 92300 LEVALLOIS-PERRET
Tél. : +33 (0)1 55 90 57 00 - Fax : +33 (0)1 55 90 57 77

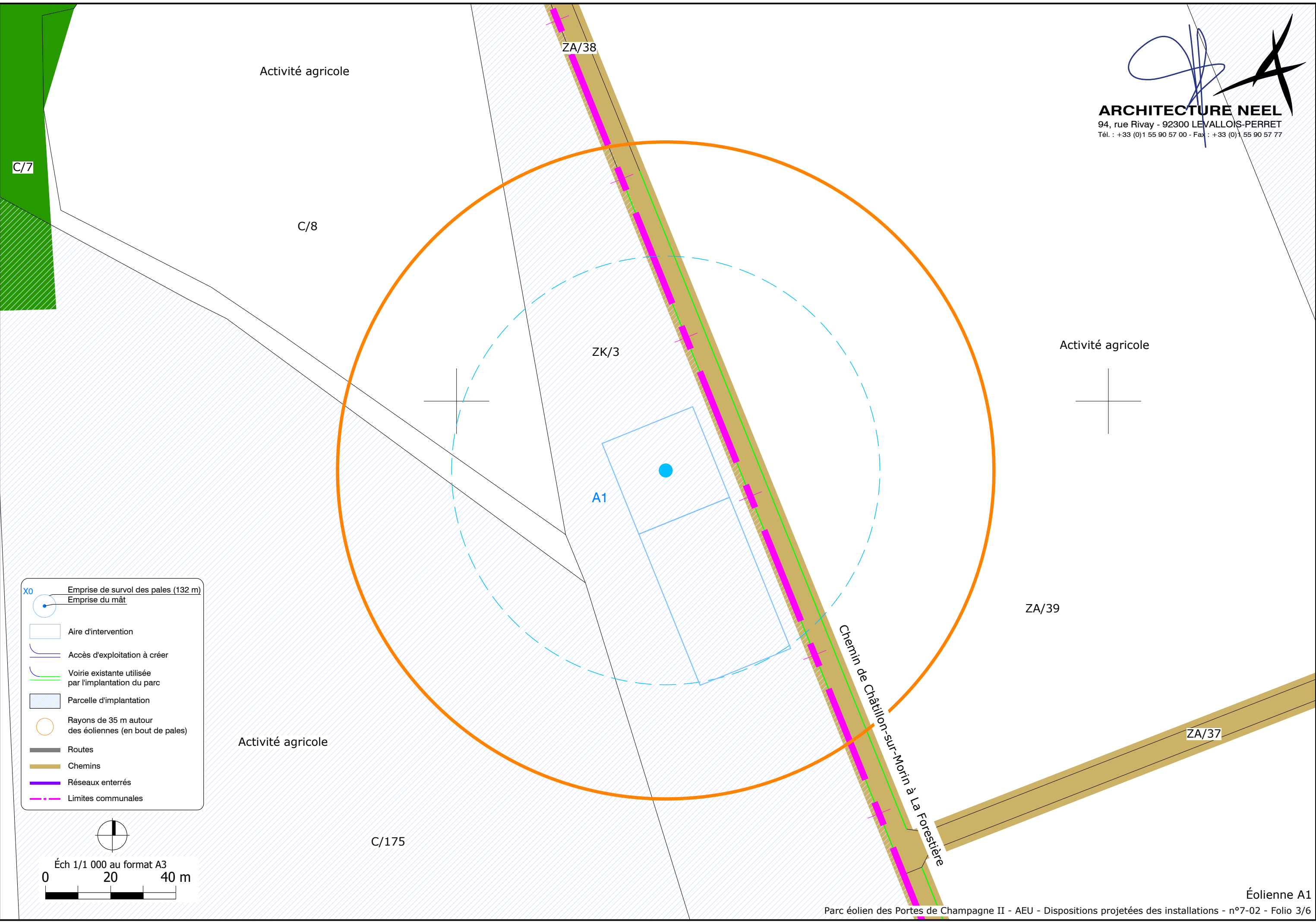

- X0 Emprise de survol des pales (132 m)
Emprise du mât
- Aire d'intervention
- Accès d'exploitation à créer
- Voirie existante utilisée par l'implantation du parc
- Parcelle d'implantation
- Rayons de 35 m autour des éoliennes (en bout de pales)
- Routes
- Chemins
- Réseaux enterrés
- Limites communales

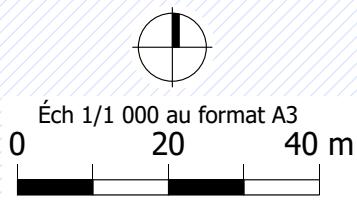

Activité agricole

ZA/36

ARCHITECTURE NEEL
94, rue Rivay - 92300 LEVALLOIS-PERRET
Tél. : +33 (0)1 55 90 57 00 - Fax : +33 (0)1 55 90 57 77

ZA/38

ZK/3

ZA/34

Chemin de Châtillon-sur-Morin à La Forestière

ZA/33

OC/175

A2

ZA/44

ZK/2

Allée particulière dite Allée de France











Activité agricole

ZK/1

Activité agricole

OC/173

OC/174

-  Emprise de survol des pales (132 m)
-  Emprise du mât
-  Aire d'intervention
-  Accès d'exploitation à créer
-  Voirie existante utilisée par l'implantation du parc
-  Parcelle d'implantation
-  Rayons de 35 m autour des éoliennes (en bout de pales)
-  Routes
-  Chemins
-  Réseaux enterrés
-  Limites communales



Éch 1/1 000 au format A3

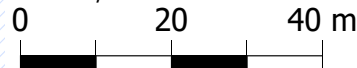

Éolienne A2

Activité agricole

ZA/41

Activité agricole

ZA/40

F1

ZA/37

Chemin dit du buisson la Borde











Activité agricole

Activité agricole

ZA/1

ZA/52

X0

-  Emprise de survol des pales (132 m)
-  Emprise du mât
-  Aire d'intervention
-  Accès d'exploitation à créer
-  Voirie existante utilisée par l'implantation du parc
-  Parcelle d'implantation
-  Rayons de 35 m autour des éoliennes (en bout de pales)
-  Routes
-  Chemins
-  Réseaux enterrés
-  Limites communales

Éch 1/1 000 au format A3

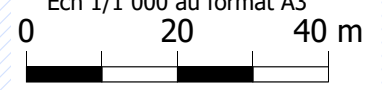

0 20 40 m

Chemin de la Vallée de France

Chemin dit du bois Poireux

Activité agricole

Activité agricole

Activité agricole

Activité agricole

ZA/31

ZA/20

ZA/21

F2

ZA/22

ZA/26

ZA/23

ZA/28

ZA/27

- X0 Emprise de survol des pales (132 m)
Emprise du mât
- Aire d'intervention
- Accès d'exploitation à créer
- Voirie existante utilisée par l'implantation du parc
- Parcelle d'implantation
- Rayons de 35 m autour des éoliennes (en bout de pales)
- Routes
- Chemins
- Réseaux enterrés
- Limites communales

Éch 1/1 000 au format A3
0 20 40 m

DEMANDE D'AUTORISATION ENVIRONNEMENTALE

Maître d'Ouvrage :
SAS Parc Éolien des Portes de Champagne II

Maître d'Ouvrage délégué :
EDF Renouvelables



Parc Éolien des Portes de Champagne II Câblage électrique inter-éoliennes



ARCHITECTURE NÉEL

94, rue Rivay - 92300 LEVALLOIS-PERRET
Tél. : +33 (0)1 55 90 57 00 - Fax : +33 (0)1 55 90 57 77



Cœur Défense - Tour B
100, esplanade de Général de Gaulle
92932 PARIS LA DÉFENSE CEDEX
+33 1 40 90 23 00

ARCHITECTURE NÉEL
94, rue Rivay
92300 LEVALLOIS-PERRET
+33 1 55 90 57 00



22 novembre 2019

Date

1/10 000

Échelle(s)

ARCHI-NEEL

Origine

18-01

N° document

1/2

Folio(s)

0

Indice



ARCHITECTURE NEEL
94, rue Rivay - 92300 LEVALLOIS-PERRET
Tél. : +33 (0)1 55 90 57 00 - Fax : +33 (0)1 55 90 57 77

Coupe de principe d'enfouissement du câblage
Échelle : 1/20

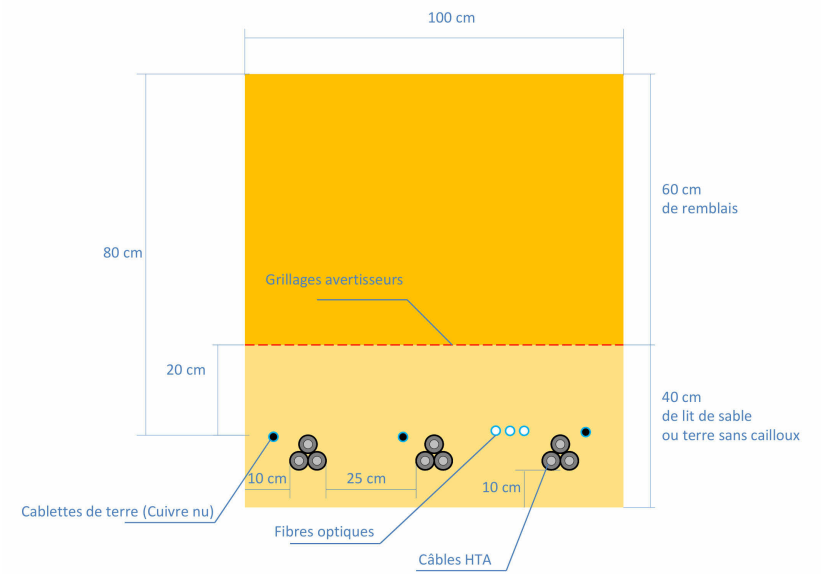

- X0 Emprise de survol des pales
- Y0 Emprise du mât
- Éoliennes du parc existant
- Aire d'intervention
- Accès d'exploitation à créer
- Voirie existante utilisée par l'implantation du parc
- Câblage inter-éoliennes E1-F4
- Câblage inter-éoliennes A1-A2-F1
- Évacuation vers poste source
- Limite communale



Éch 1/10 000 au format A3
0 100 200 m

